

Инструкции по монтажу

Пример монтажа защитных крышек на зажимы серий ACB

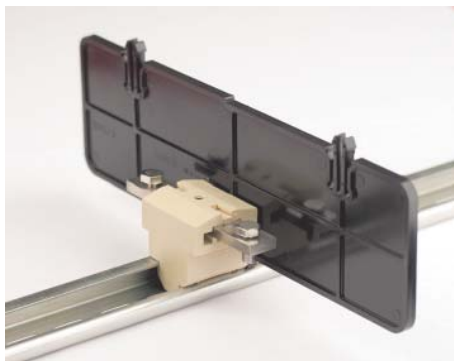

1. Установите клеммные зажимы и суппорт на DIN-рейку

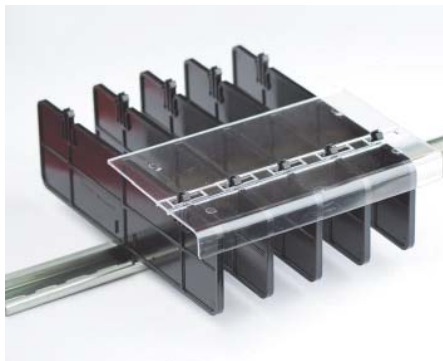

2. Закройте клеммные зажимы крышкой с одной стороны



3. Закройте клеммные зажимы крышкой с противоположной стороны

Монтаж втычных перемычек

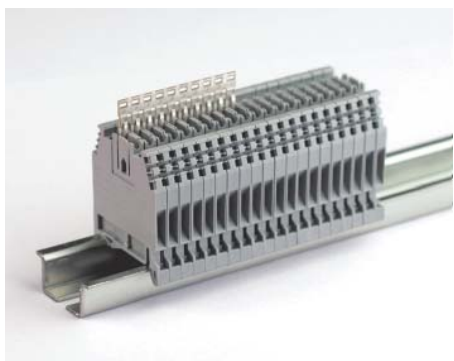

1. Отрежьте необходимое количество перемычек и установите их в специализированное отверстие



2. Возьмите отвертку и надавите на перемычку, опустив ее до упора



3. Отрежьте маркировочную ленту ZPTC0990 необходимой длины и установите поверх перемычки

Извлечение втычных перемычек

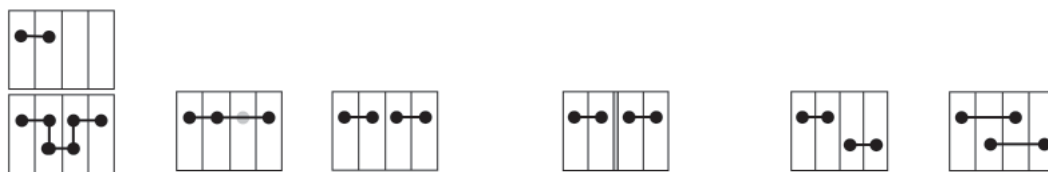

Извлеките перемычку при помощи отвертки

Втычные переключки. Схемы коммутации

Тип зажима	Номинальное напряжение при выбранной схеме коммутации, В						Мах сила тока, А
	630 (400)	630 (400)	–	1000 (400)	500 (320)	500 (320)	
CBC.2	630 (400)	630 (400)	–	1000 (400)	500 (320)	500 (320)	24 (21)
CBC.4	630 (320)	500 (320)	–	800 (320)	500 (320)	500 (320)	32 (25)
CBC.6	630 (320)	630 (320)	–	800 (320)	630 (250)	630 (250)	41 (35)
CBC.10	800 (250)	630 (320)	–	800 (250)	800 (250)	630 (250)	57 (47)
DBC.2	630	500	–	250 – нижние переключки 630 – верхние переключки	500	500	24
DSS.4	400	400	–	400	–	–	32
DSFA.4	400	400	–	400	–	–	32
HDE.2	500	500	–	500	500	500	24
HLD.2	500	500	–	500	500	500	24
HMD.1	500	500	–	320	500	500	17,5
HMD.2N	500	500	–	320	500	500	24
HMFA.2	630	500	–	500 (при использовании торцевого изолятора)	–	–	24
HFR.4	500	500	–	500 (при использовании торцевого изолятора)	500	500	32
HMS.2	630	500	–	500 (при использовании торцевого изолятора)	–	–	24
HMM.1	630	630	–	320	630	630	17,5
HMM.2	630	630	–	320	630	630	24
HMM.4	500	500	–	500	500	500	32
HMM.6	500	500	–	500	500	500	41
HMM.10	1000	1000	–	800	1000	800	57
HMM.16	1000	1000	–	800	1000	800	76
HTE.1	–	–	–	–	–	–	17,5
HTE.2	–	–	–	–	–	–	24
HTE.4	–	–	–	–	–	–	32
HTE.6	–	–	–	–	–	–	41
HTE.10	–	–	–	–	–	–	57
HTE.16	–	–	–	–	–	–	76
HPP.2	400	400	–	800 (при использовании торцевого изолятора)	500	400	24
HP.2	400	400	–	800 (при использовании торцевого изолятора)	500	400	24
HPC.2	400	400	–	800 (при использовании торцевого изолятора)	400	400	24
HSCB.4	500	500	–	500 (при использовании торцевого изолятора)	500	500	32
HSCB.6	500	500	–	400	500	500	41
MPS.4	400	400	–	400	–	–	32
MPFA.4	400	400	–	400	–	–	32
SFR.6	630	630	400	630	630	500	25
VPC.2	320	320	–	320	320	320	

* Значения в скобках являются параметрами для эксплуатации в условиях взрывоопасного окружения, Ex e

Монтаж единичных тестовых щупов и розеток

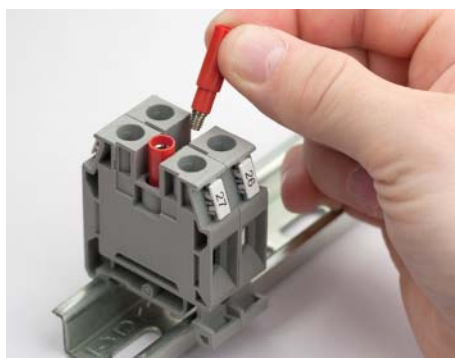

1. Розетки вкручиваются в клеммные зажимы, в отверстия для перемычек

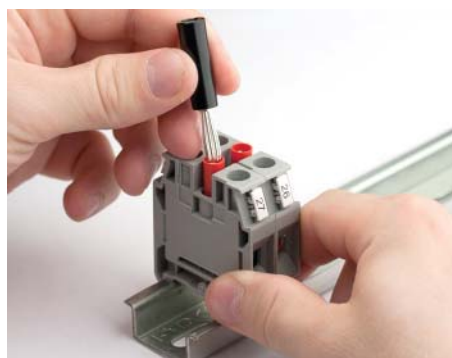

2. Установите щуп



3. Закрепите прижимным винтом проводник в щупе

Монтаж СИЛ-индикатора в держатель предохранителя

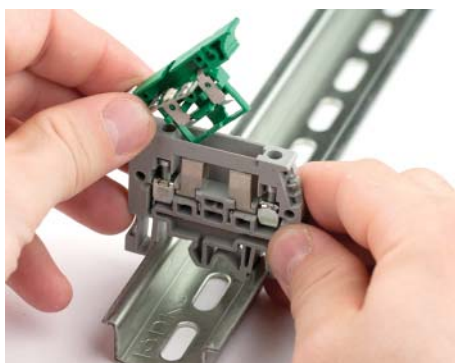

1. Установите контакты и плату LED-индикатора

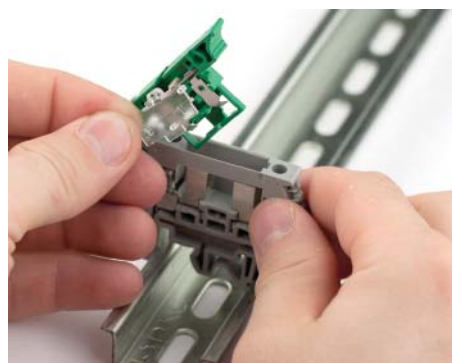

2. Установите защитный экран

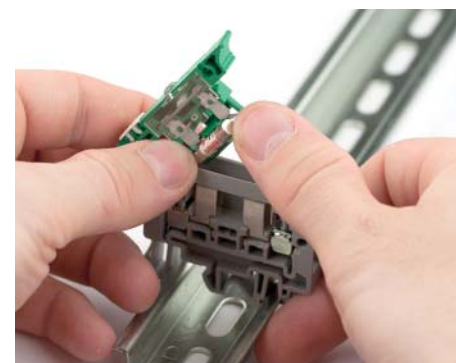

3. Установите предохранитель

Монтаж клемм серии TLS

В условиях ограниченности пространства и высокой плотности монтажа обоснованным будет использование 2- или 3-уровневых зажимов. Клеммы серии TLS обычно используются при подключении датчиков и исполнительных элементов, при этом по верхнему уровню коммутируется сигнальный провод, а по нижним двум разводится питание. Отличительной особенностью данной серии является встроенная система перемычек, что позволяет объединять зажимы без приобретения дополнительных перемычек. Маркировка уровней и полярности питания может быть осуществлена при помощи защитных крышек типа PRP/5.

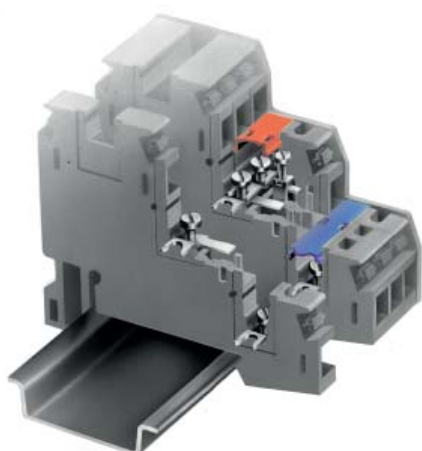

1. Объединение зажимов осуществляется за счет вилочных перемычек

2. Зажимы серии TLS совместимы с зажимами серии TLD, через которые возможна подача питания на средний и нижний уровни.

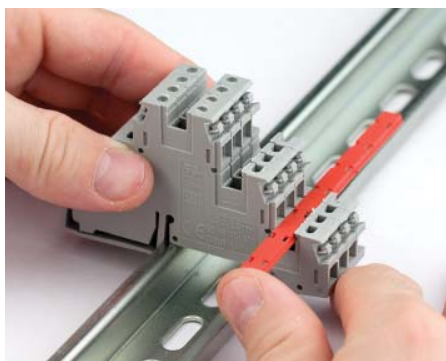
Примеры монтажа**Защита для перемычек****Размыкаемая винтовая перемычка
для проходных зажимов****Втычная межуровневая перемычка**

Варианты использования измерительных клемм с размыкателем на примере клеммы SCB.6

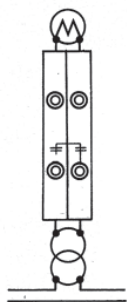

Нормальный режим

- размыкатель на правой клемме SCB.6 замкнут;
- двухполюсная размыкаемая перемычка ZSB203 между зажимами разомкнута.

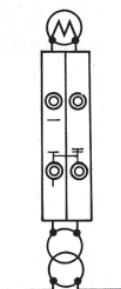

Закорачивание вторичной обмотки.

- размыкатель на правой клемме SCB.6 замкнут;
- размыкатель на левой клемме SCB.6 разомкнут;
- двухполюсная размыкаемая перемычка ZSB203 замыкает вторичную обмотку измерительного трансформатора тока.

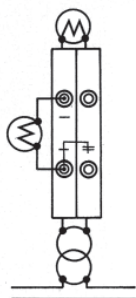

Проведение измерений

- размыкатель на правой клемме SCB.6 замкнут;
- размыкатель на левой клемме SCB.6 разомкнут;
- двухполюсная размыкаемая перемычка ZSB203 между зажимами разомкнута;
- измерительное оборудование подключено в разрыв левой клеммы.

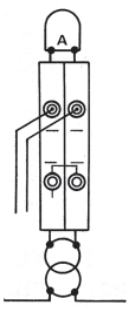

Проверка оборудования/реле

- размыкатель на правой клемме SCB.6 разомкнут;
- размыкатель на левой клемме SCB.6 разомкнут;
- двухполюсная размыкаемая перемычка ZSB203 замыкает вторичную обмотку измерительного трансформатора тока.

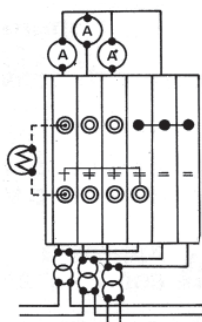

Подключение связанных трехфазных трансформаторов тока

- 6 клемм SCB.6;
- четырехполюсная размыкаемая перемычка ZSB204;
- перемычка ZPMP13 и винты ZCPM57;
- тестовые розетки ZPD015 и щупы ZDD002.

Пример монтажа зажимов HVPC - CHP



Пример установки CHP.2/GR

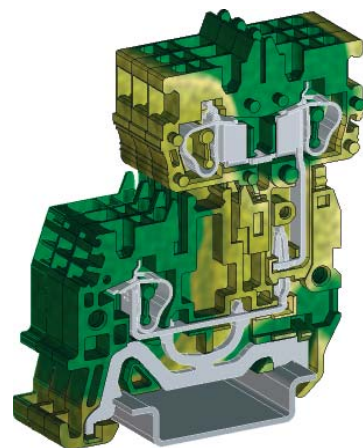

Пример установки CHTE.2D

Пример монтажа тестового щупа в зажимах типа FPC.10

